

OBRIGADO POR ADQUIRIR UM PRODUTO HOTPOINT.

Para receber uma assistência mais completa, registre o aparelho em www.hotpoint.eu/register



Leia as instruções de segurança com atenção antes de usar o aparelho.

⚠ Antes de pôr a máquina a funcionar, é obrigatório retirar os parafusos de transporte. Para obter instruções mais detalhadas sobre como os retirar, consulte o Guia de Instalação.

PAINEL DE COMANDOS

1. Tecla ON/OFF
2. Tecla e indicador luminoso APENAS SECAGEM
3. Tecla e indicador luminoso BLOQUEIO DAS TECLAS
4. Tecla INTENSIDADE LAVAGEM
5. Indicadores luminosos INTENSIDADE LAVAGEM
6. Tecla e indicador luminoso START/PAUSE
7. Tecla e indicador luminoso INÍCIO RETARDADO
8. Tecla SECAGEM
9. Tecla CENTRIFUGAÇÃO
10. Tecla TEMPERATURA
11. SELETOR DE PROGRAMAS



TABELA PROGRAMAS

Carga máxima 9 kg Potência absorvida em off-mode 0.5 W / em left-on mode 8 W								Detergentes e aditivos		Detergente recomendado		Humidade residual (%) (***)	Consumo energia kWh	Água total l	Temperatura de lavagem °C
Programa	Temperatura		Velocidade máx. (rotações)	Carga máxima para lavagem (kg)	Duração (h : m)	Secagem	Carga máxima para secagem (kg)	Lava-gem	Amaciador	Pó	Líquido				
	Definição	Range						2	3						
1	Antimancha Turbo	40 °C	☀ -40 °C	1200	4.5	**	●	●	○	-	✓	-	-	-	-
2	Antimancha 40°	40 °C	☀ -40 °C	1400	9.0	**	●	●	○	-	✓	-	-	-	-
3	Algodão (2)	40 °C	☀ -60 °C	1400	9.0	3:55	●	●	○	✓	✓	49	1.40	105	45
4	Sintéticos (3)	40 °C	☀ -60 °C	1200	4.0	2:55	●	●	○	✓	✓	35	0.80	55	43
5	Rápido 30'	30 °C	☀ -30 °C	800	4.5	0:30	****	●	○	-	✓	71	0.20	45	27
6	Lava&Seca Mistos	40 °C	40 °C	800	3.5	**	●	●	○	-	✓	-	-	-	-
7	Lava&Seca Camisas	40 °C	40 °C	1000	2.0	**	●	●	○	-	✓	-	-	-	-
8	Lã	40 °C	☀ -40 °C	800	2.0	**	●	●	○	-	✓	-	-	-	-
9	Eco 40-60 (1)	40 °C	40 °C	1351	9.0	3:40	●	●	○	✓	✓	53	0.86	54	38
				1351	4.5	2:50	●	●	○	✓	✓	53	0.68	54	37
				1351	2.25	2:10	●	●	○	✓	✓	53	0.46	40	34
10	20°C	20 °C	☀ -20 °C	1400	9.0	1:50	●	●	○	-	✓	49	0.16	90	22
11	Branco	60 °C	☀ -90 °C	1400	9.0	2:45	●	●	○	✓	✓	49	0.90	90	55
12	Antialérgico	60 °C	40 °C - 60 °C	1400	5.0	**	●	●	○	✓	✓	-	-	-	-
13	Steam Refresh	-	-	-	2.0	**	-	-	-	-	-	-	-	-	-
14	Ultradelicados	30 °C	☀ -30 °C	0	1.0	**	●	●	○	-	✓	-	-	-	-
	Enxag.&Centrifugação	-	-	1400	9.0	**	●	-	○	-	-	-	-	-	-
	Centrif.&Drenagem *	-	-	1400	9.0	**	●	-	-	-	-	-	-	-	-
● Dosagem requerida ○ Dosagem opcional															
3	Eco Algodão (4)	60 °C	60 °C	1400	9.0	3:40	●	●	○	✓	✓	53	1.17	60	-

A duração do ciclo indicada no visor ou no manual é uma estimativa calculada com base nas condições padrão. O tempo efetivo poderá variar a depender de vários fatores, tais como a temperatura e a pressão da água em entrada, a temperatura ambiental, a quantidade de detergente, a quantidade e o tipo de carga, o balanceamento da carga e as opções adicionais selecionadas. Os valores indicados para programas além do Eco 40-60 são apenas indicativos.

1) Eco 40-60 (Lavagem) - Ciclo de lavagem de teste em conformidade com a regulamentação Ecodesign EU 2019/2014. O programa mais eficaz em termos de energia e consumo de água para lavar roupa de algodão com sujidade normal.

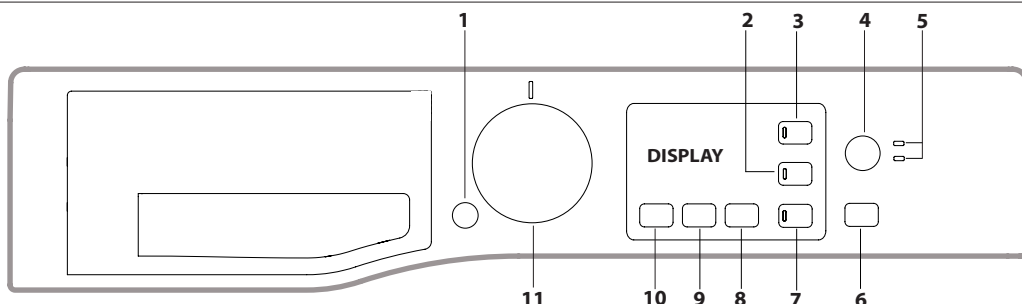
Nota: os valores da velocidade de centrifugação apresentados no visor podem diferir ligeiramente dos valores apresentados na tabela.

Eco 40-60 (Secagem) - Ciclo de lavagem de teste em conformidade com a regulamentação Ecodesign EU 2019/2014. Para aceder ao ciclo "lavar e secar", seleccione o programa de lavagem "Eco 40-60" e configure o nível da opção "Secagem" para "A3". O programa mais eficaz em termos de energia e consumo de água para lavar e secar roupa de algodão com sujidade normal. (Duração do ciclo: carga completa 9h:20' / meia carga 5h:10').

Para todos os institutos de teste:

- 2) Programa algodão longo: configurar o programa 3 com uma temperatura de 40 °C.
- 3) Programa sintético longo: configurar o programa 4 com uma temperatura de 40 °C.

4) Eco Algodão - Ciclos de lavagem de teste em conformidade com a regulamentação 1061/2010. Definir o ciclo de lavagem 3 a uma temperatura de 60 °C para aceder a estes ciclos.

* Ao seleccionar o programa e excluindo a centrifugação, a máquina efetuará apenas a descarga.

** É possível controlar a duração dos programas de lavagem no visor.

*** Após o final do programa e centrifugação com a velocidade máxima de centrifugação selecionável, na configuração predefinida do programa.

**** Se for configurado um ciclo de secagem, a máquina irá efetuar um programa de "lavagem+secagem" com duração de 45' e uma carga de roupa de 1 kg.

DESCRIÇÃO DO PRODUTO

1. Plano de trabalho
2. Gaveta dos detergentes
3. Painel de comandos
4. Pega
5. Porta
6. Bomba de descarga (atrás da base)
7. Base (amovível)
8. Pés reguláveis (2)

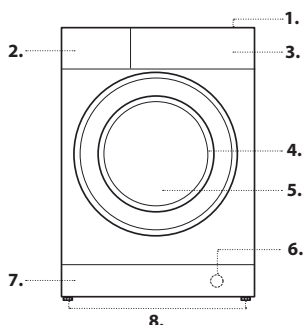

GAVETA DOS DETERGENTES

Gaveta *:

Não inserir detergente nesta gaveta.

Gaveta 1: Detergente para lavagem (em pó ou líquido)

Caso utilize detergente líquido, aconselha-se usar o divisorio **A** fornecido para uma correta dosagem. Para o uso do detergente em pó, coloque o divisorio na cavidade **B**.

Gaveta 2: Aditivos (para amaciar etc.)

O amaciador não deve ultrapassar a marca "MAX".
gaveta adicional 3: Água de Javel

- ! Usar detergentes em pó para roupas de algodão brancas e para a pré-lavagem e para lavagens com temperatura superior aos 60°C.
- ! Seguir as indicações fornecidas pelo produtor na embalagem do detergente.

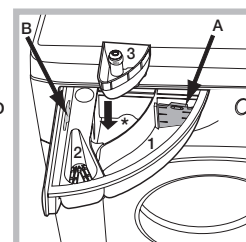

PROGRAMAS

Siga as recomendações indicadas nos símbolos de lavagem da roupa. O valor indicado no símbolo é a temperatura máxima recomendada para lavar a roupa.



Antimancha Turbo

O programa foi estudado para lavar a roupa com manchas diárias, mesmo as mais difíceis, numa hora. Adequado a roupa de cor de fibra mista, garantindo o máximo cuidado.

Ao seleccionar a função de secagem, no final da lavagem é executada automaticamente uma secagem como ao ar livre, com as vantagens de não favorecer o amarelecimento devido aos raios solares e evitar a perda de brancura devido a eventuais poeiras presentes no ar. É possível configurar apenas as secagens por nível. Aconselha-se a utilização do nível de secagem "A2".

Antimanchas 40°

O programa é adequado à lavagem de peças muito sujas com cores resistentes. O programa garante uma classe de lavagem superior à classe padrão (classe A). Não misture roupas de cor diferente com este programa. Aconselhamos a utilização de detergente em pó. Para manchas resistentes recomenda-se pré-tratamento com aditivos específicos.

Ao seleccionar a função de secagem, no final da lavagem é executada automaticamente uma secagem como ao ar livre, com as vantagens de não favorecer o amarelecimento devido aos raios solares e evitar a perda de brancura devido a eventuais poeiras presentes no ar. É possível configurar apenas as secagens por nível. Aconselha-se a utilização do nível de secagem "A2".

Algodão

para lavar toalhas de banho, de mesa, roupa interior, etc. em tecido de algodão e linha resistente, mediamente a pouco sujas.

Sintéticos

específico para lavar peças sintéticas. Na presença de sujidade mais resistente, pode-se aumentar a temperatura até 60° e utilizar também detergente em pó.

Rápido 30'

para lavar peças pouco sujas em pouco tempo. Não é indicado para lã, seda e peças para lavar à mão.

Lava&Seca Mistos

utilize o programa 6 para lavar e secar peças mistas (algodão e sintéticos).

Ao seleccionar este ciclo, é possível lavar e secar até 3,5 kg de roupa;

recomenda-se o uso de detergente líquido. Graças ao uso do vapor, o programa é otimizado para reduzir a formação de dobras nas peças, tornando-as mais fáceis de engomar.

Lava&Seca Camisas

utilize o programa 7 para lavar e secar camisas e camisolas de tecidos e cores diferentes, garantindo o máximo cuidado. Ao seleccionar este ciclo, é possível lavar e secar até 2 kg de roupa. Para obter os melhores resultados, utilize um detergente líquido; pré-tratar os punhos, colarinhos e manchas. Graças ao uso do vapor, o programa é otimizado para reduzir a formação de dobras nas peças, tornando-as mais fáceis de engomar.

Lã - Woolmark Apparel Care - Green:

O ciclo de lavagem "Lã" desta máquina de lavar roupa foi aprovado pela Woolmark Company para a lavagem de vestuário em lã classificado como "lavável à mão", desde que a lavagem seja executada de acordo com as instruções indicadas na etiqueta da peça e com as indicações fornecidas pelo fabricante da máquina de lavar roupa. (M1318)



Eco 40-60

Para lavar peças de algodão com sujidade normal identificadas como laváveis a 40 °C ou 60 °C, juntas no mesmo ciclo. Este é o programa de algodão padrão e o mais eficiente em termos de consumo de água e energia.

20°C

para a lavagem de peças pouco sujas, a uma temperatura de 20 °C.

Branços

brancos resistentes muito sujos.

Antialérgico

utilizar o programa 12 para remover as principais causas de alergia, como pólen, ácaros, pelos de gato e cão.

Steam Refresh

para refrescar peças, neutralizando os odores desagradáveis e relaxando as fibras, libertando vapor para o interior da cuba. No final do ciclo, as peças ficam húmidas.

Ultradelicados

utilize o programa 14 para a lavagem de peças muito delicadas, que possuem aplicações como aplicações ou brilhantes. Recomenda-se virar do avesso as roupas antes de lavá-las e colocar as peças pequenas no saquinho específico para a lavagem das peças delicadas. Para obter melhores resultados, recomenda-se o uso de detergente líquido para peças delicadas.

Ao seleccionar a função de secagem exclusivamente a tempo, no final da lavagem é executada uma secagem particularmente delicada, graças a uma movimentação ligeira e a um jacto de ar a uma temperatura adequadamente controlada.

Os tempos aconselhados são:

1 kg de sintético --> 150 min.

1 kg de sintético e algodão --> 180 min.

1 kg de algodão --> 180 min.

O grau de secagem dependerá da carga e da composição do tecido.

Para a lavagem de peças de seda e cortinas, seleccionar o ciclo 14 e

configurar o nível "Delicados" da opção

Enxag.&Centrifugação

concebido para enxaguar e centrifugar.

Centrif.&Drenagem

concebido para centrifugar e descarregar a água.

Eco Algodão

Para a lavagem de peças de algodão com sujidade normal a 60 °C.

VISOR

O visor é útil para programar a máquina e fornece muitas informações.

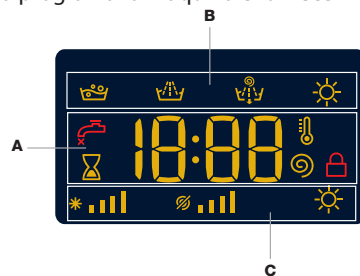

Na secção **A** é visualizada a duração dos vários programas à disposição e com o ciclo iniciado o tempo que falta até ao fim do mesmo (no visor será apresentada a duração máxima do ciclo seleccionado, que poderá diminuir após alguns minutos, pois a duração efetiva do programa varia com base na carga de roupa e nas configurações realizadas); caso tenha sido programado um INÍCIO RETARDADO, será visualizado o tempo que falta até ao início do programa seleccionado.

Além disso, ao pressionar o botão respectivo, são visualizados os valores máximos da temperatura, da velocidade de centrifugação ou do tipo de secagem previstos para o programa definido ou os últimos seleccionados, se compatíveis com o programa escolhido.

Na secção **B** são visualizadas as "fases de lavagem" previstas para o ciclo seleccionado e com o programa iniciado a "fase de lavagem" em curso:

- Lavagem
- Enxaguamento
- Centrifugação / Drenagem
- Secagem

Na secção **C** estão presentes, da esquerda para a direita, os ícones relativos à "temperatura", à "centrifugação" e ao "secagem".

As barras "temperatura" * indicam o nível de temperatura relativo ao máximo seleccionável para o ciclo programado.

As barras "centrifugação" indicam o nível de centrifugação relativo ao máximo seleccionável para o ciclo programado.

O símbolo ilumina-se durante a regulação da secagem.

INDICADOR PORTA BLOQUEADA

O símbolo aceso indica que a porta está bloqueada. Para evitar danos é necessário aguardar que o símbolo apague-se antes de abrir a porta de vidro.

Para abrir a porta durante a realização de um ciclo, carregue no botão START/PAUSE se o símbolo estiver apagado será possível abrir a porta.

PRIMEIRA UTILIZAÇÃO

Depois da instalação, antes de usar, efetue um ciclo de lavagem com detergente mas sem roupa, definindo o programa "Auto Limpeza".

USO QUOTIDIANO

Prepare a roupa seguindo as recomendações da secção "CONSELHOS E SUGESTÕES".

- Carregue no botão ON/OFF , o indicador luminoso da tecla START/PAUSE irá piscar lentamente com a cor verde.
- Abra a porta. Colocar a roupa dentro da máquina prestando atenção para não superar a carga máxima indicada na tabela dos programas.
- Extraia a gaveta e deite o detergente nos recipientes específicos como explicado na secção "GAVETA DOS DETERGENTES".
- Feche a porta.
- A máquina visualiza automaticamente a temperatura e a centrifugação máximas para o programa seleccionado ou as últimas seleccionadas se compatíveis com o programa escolhido. Carregando na tecla pode-se reduzir a temperatura progressivamente até à lavagem a frio "OFF". Carregando no botão pode-se reduzir a centrifugação progressivamente até à sua exclusão "OFF". Ao pressionar novamente as teclas, colocam-se os valores no máximo permitido para o ciclo seleccionado.
- Selecione o ciclo de lavagem desejado.
- Selecione as opções desejadas.
- Pressione a tecla START/PAUSE para iniciar o programa de lavagem, o indicador luminoso relativo irá acender-se a verde fixo e a porta ficará bloqueada (símbolo aceso).



COLOCAR UM PROGRAMA EM PAUSA

Para colocar em pausa a lavagem, pressione a tecla START/PAUSE ; o indicador ficará intermitente na cor âmbar. Para reiniciar a lavagem a partir do ponto em que foi interrompida, pressione novamente a tecla START/PAUSE .



ABRIR A PORTA, SE NECESSÁRIO

Após o início de um programa, o símbolo acende-se para indicar que a porta não pode ser aberta. Enquanto estiver em execução um ciclo de lavagem, a porta permanece bloqueada. Para abrir a porta enquanto está a decorrer um programa, por exemplo, para adicionar ou remover peças de roupa, pressione a tecla START/PAUSE para colocar o programa em pausa; o indicador ficará intermitente na cor âmbar. Se o símbolo não estiver iluminado, será possível abrir a porta. Pressione novamente a tecla START/PAUSE para continuar o programa.

ALTERAR UM CICLO DE LAVAGEM DURANTE A SUA EXECUÇÃO

Para modificar um programa durante a realização de um ciclo, coloque a máquina de lavar roupa em pausa pressionando a tecla START/PAUSE  (o indicador luminoso ficará intermitente na cor âmbar); selecione então o ciclo desejado e pressione novamente a tecla START/PAUSE . ! Se desejar anular um ciclo já iniciado, pressione por alguns segundos a tecla ON/OFF . O ciclo será interrompido e a máquina irá desligar-se.

FIM DO PROGRAMA

É indicado pela escrita "END" no visor, quando o símbolo  se apagar será possível abrir a porta. Abrir a porta, retirar a roupa e desligar a máquina. Se não premir no botão ON/OFF , a máquina de lavar roupa desliga-se automaticamente após cerca de 10 minutos.

OPÇÕES

- Se a opção seleccionada não for compatível com o programa definido, o indicador luminoso se acenderá intermitente e a opção não será ativada.

Início retardado

Para programar o início atrasado do programa escolhido, carregue no botão relativo até alcançar o tempo de atraso desejado. Para cancelar a opção de início posterior, carregue novamente na tecla até que no visor apareça a escrita "OFF".

Temperatura

Cada programa tem uma temperatura predefinida. Se desejar modificar a temperatura, pressione a tecla . O valor é indicado no visor.

Centrifugação

Cada programa tem uma velocidade de centrifugação predefinida. Se desejar modificar a velocidade de centrifugação, pressione a tecla . O valor é indicado no visor.

Secagem

Com a primeira pressão da tecla , a máquina selecciona automaticamente o nível de secagem máximo compatível com o programa seleccionado. As pressões sucessivas farão decrementar o nível e sucessivamente o tempo de secagem até a sua exclusão "OFF".

É possível programar a secagem:

A - De acordo com o nível de secagem desejado:

Engomar "A1": indicado para as peças que em seguidas devem ser passadas a ferro. O nível de humidade resíduo amacia as dobras e facilita a sua remoção.

Estender "A2": ideal para as peças que não precisam secar completamente.



Guardar "A3": adapto para as peças que devem ser guardadas no armário sem que seja necessário passar a ferro.

B - De acordo com o tempo: de **30** até **210** minutos.

Caso a carga de roupa para lavar e secar for excepcionalmente superior ao máximo permitido, efectuar a lavagem e após o programa ter acabado, dividir a carga e colocar novamente uma parte no cesto. Cumprir com as instruções para efectuar **"Apenas secagem"**. Repetir as mesmas operações para a carga que ficou. No final da secagem efectua-se sempre um período de resfriamento.



Apenas secagem

Pressione a tecla  para executar apenas a secagem.





Depois de seleccionar o programa pretendido compatível com o tipo de roupa a lavar, pressione a tecla  para excluir a fase de lavagem e será activada a secagem com o nível máximo previsto para o programa seleccionado. É possível modificar e configurar o nível ou a duração da secagem pressionando a tecla de secagem .

Intensidade Lavagem

A opção  permite otimizar a lavagem conforme o grau de sujidade dos tecidos e à intensidade de lavagem desejada.

Para peças muito sujas, pressione a tecla  até chegar ao nível **"Intensivo"**. Este nível garante uma lavagem de alto desempenho, graças ao uso de uma maior quantidade de água na fase inicial do ciclo e a uma maior movimentação mecânica, útil para eliminar as manchas mais resistentes. Pode ser utilizada com ou sem lixívia. Se quiser efectuar o branqueamento, coloque o recipiente adicional 3, fornecido com o produto no recipiente *. Quando deitar a lixívia, não ultrapasse o nível "máx" indicado no pino central. Para peças pouco sujas ou para um tratamento mais delicado dos tecidos, pressione a tecla  até alcançar o nível **"Delicados"**. O ciclo reduzirá a movimentação mecânica para garantir resultados de lavagem perfeitos para as peças delicadas.

BLOQUEIO DAS TECLAS

Para ativar o bloqueio do painel de controlo, mantenha pressionada a tecla  por aproximadamente 2 segundos. O símbolo  aceso indica que o painel de controlo está bloqueado (à exceção da tecla ON/OFF ). Deste modo, impedem-se modificações acidentais dos programas, sobretudo se houver crianças em casa. Para desativar o bloqueio do painel de controlo, mantenha pressionada a tecla  por aproximadamente 2 segundos.

CONSELHOS E SUGESTÕES

Divida a roupa em função:

O tipo de tecido (algodão, fibras mistas, sintéticos, lã, peças para lavar à mão). A cor (separe as peças coloridas das brancas, lave peças coloridas novas à parte). Delicados (peças pequenas - como meias de nylon - peças com colchetes - como soutiens - insira-as num saco de tecido).

Esvazie os bolsos

Objetos como moedas ou isqueiros podem danificar a máquina de lavar roupa e o tambor. Verifique os botões.

Seguir a recomendação de dosagem / aditivos

Otimiza o resultado da limpeza, evita irritações devido ao excesso de detergente na roupa e poupa dinheiro ao evitar o desperdício de detergente.

Utilizar temperaturas mais baixas e duração maior

Os programas mais eficientes em termos de consumo de energia são geralmente os de temperaturas mais baixas e maior duração.

Atenção ao tamanho das cargas

Carregue a máquina de lavar até à capacidade indicada na "TABELA DE PROGRAMAS" para poupar água e energia.

Ruído e conteúdo de humidade residual

São influenciados pela velocidade de centrifugação: quanto maior a velocidade de centrifugação na fase de centrifugação, maior o ruído e menor o conteúdo de humidade residual.

MANUTENÇÃO E CUIDADOS

Para qualquer operação de limpeza e manutenção, desligue a máquina e retire a ficha da tomada. Não utilize líquidos inflamáveis para limpar a máquina de lavar. Limpe e efetue a manutenção da sua máquina de lavar periodicamente (pelo menos 4 vezes por ano).

Desligue a água e a corrente elétrica

Feche a torneira da água após cada lavagem. Desta maneira diminuiu-se o desgaste do sistema hidráulico da máquina de lavar roupa e elimina-se o risco de vazamento.

Tire a ficha da tomada elétrica quando for limpar a máquina de lavar roupa e durante os trabalhos de manutenção.

Limpar a máquina de lavar

A parte externa e as peças em borracha podem ser limpas com um pano molhado com água morna e sabão. Não utilize solventes nem abrasivos. A máquina de lavar roupa dispõe de um programa de "Auto Limpeza" das suas partes internas que deve ser efetuado sem carga alguma dentro do tambor. O detergente (na quantidade equivalente ao 10% daquela recomendada para peças pouco sujas) ou aditivos específicos para a limpeza da máquina de lavar roupa, poderão ser utilizados como coadjuvantes no programa de lavagem. Recomenda-se efetuar o programa de limpeza a cada 40 ciclos de lavagem.

Para activar o programa, pressione a tecla  por 5 segundos.

O programa iniciará automaticamente e terá uma duração de aproximadamente 70 minutos. Para interromper o ciclo, pressione a tecla START/PAUSE .

Limpar a gaveta dos detergentes

Retire a gaveta levantando-a e puxando-a para fora. Lave-a com água corrente; esta limpeza deve ser efetuada frequentemente.

Cuidados com a porta de vidro e o tambor

Deixe a porta sempre entreaberta para evitar que se formem odores desagradáveis.

Limpar a bomba

Esta máquina de lavar roupa está equipada com uma bomba com limpeza automática que não precisa de operações de manutenção. No entanto, pode acontecer que pequenos objetos (moedas, botões) caiam na pré-câmara que protege a bomba, situada na parte inferior da mesma. ! Certifique-se que o ciclo de lavagem tenha terminado e tire a ficha da tomada. Para obter acesso à pré-câmara:

1. remover o painel de cobertura no lado dianteiro da máquina fazendo alavanca com uma chave de fendas ao centro e aos lados do mesmo;
2. desenrosque a tampa da bomba de descarga rodando-a em sentido anti-horário: é normal que saia um pouco de água;
3. limpe o interior com cuidado;
4. volte a enroskar a tampa;
5. monte novamente o painel; certifique-se, antes de empurrá-lo na máquina, que os ganchos foram colocados nas respetivas ranhuras.

Verificar o tubo de alimentação de água

Verifique o tubo de alimentação da água pelo menos uma vez por ano. Se apresentar rachaduras ou fendas, será necessário substituí-lo: durante as lavagens as fortes pressões podem provocar repentinas quebras.

! Nunca utilize tubos já usados.

SISTEMA DE BALANCEAMENTO DA CARGA

Antes de cada centrifugação, para evitar vibrações excessivas e para distribuir a carga em modo uniforme, o tambor efectua algumas rotações a uma velocidade levemente superior àquela de lavagem. Se no fim de repetidas tentativas a carga ainda não estiver correctamente balanceada, a máquina efectuará a centrifugação com uma velocidade inferior àquela prevista. No caso de um excessivo desequilíbrio, a máquina de lavar roupa efectuará a distribuição ao invés da centrifugação. Para favorecer uma melhor distribuição da carga e o seu correcto balanceamento, aconselha-se misturar peças grandes com peças pequenas.

ACESSÓRIOS

Contacte o nosso Serviço de Assistência para verificar se os seguintes acessórios estão disponíveis para este modelo de máquina de lavar roupa.

Kit de sobreposição

Com este acessório, pode fixar a máquina de secar na parte superior da sua máquina de lavar para poupar espaço e para facilitar a colocação e retirada de roupa da máquina de secar.

TRANSPORTE E MOVIMENTAÇÃO

Não levante a máquina de lavar segurando-a pela parte de cima.

Desligue a ficha da tomada e feche a torneira da água. Verifique se a porta e a gaveta dos detergentes estão bem fechadas. Desligue o tubo de alimentação da torneira da água e desconecte o tubo de descarga. Remova toda a água residual dos tubos e fixe-os de forma que não possam ser danificados durante o transporte. Volte a aplicar os parafusos de fixação para transporte. Siga pela ordem inversa o procedimento para remoção dos parafusos de fixação de transporte descrito nas "Instruções para a instalação".

DEMO MODE: para desativar esta função, desligue a máquina de lavar. Em seguida, prima e mantenha premido o botão "START/PAUSE" ▷◻◻ e, após 5 segundos, prima e mantenha premido também o botão "ON/OFF" ◻ durante 2 segundos.

ANOMALIAS E SOLUÇÕES

Pode acontecer que a máquina de lavar roupa não funcione. Antes de telefonar para a Assistência Técnica, verifique se não se trata de um problema fácil de resolver com ajuda da seguinte lista.

Anomalias	Possíveis causas / Solução
A máquina de lavar roupa não liga.	A ficha não está colocada na tomada eléctrica, ou não o suficiente para haver contacto.
	Em casa não há corrente.
O ciclo de lavagem não inicia.	A porta de vidro não está bem fechada.
	A tecla ON/OFF ◻ não foi pressionada.
	A tecla START/PAUSE ▷◻◻ não foi pressionada.
	A torneira da água não está aberta.
A máquina de lavar roupa não carrega água (no visor é visualizada a palavra "H2O").	Foi programado um início retardado.
	O tubo de alimentação de água não está ligado na torneira.
	O tubo está dobrado.
	A torneira da água não está aberta.
	Está a faltar água em casa.
	Não há suficiente pressão.
A máquina de lavar roupa carrega e descarrega água continuamente.	A tecla START/PAUSE ▷◻◻ não foi pressionada.
	O tubo de descarga não está instalado entre 65 e 100 cm de altura do chão.
	A ponta do tubo de descarga está imersa na água.
	Da descarga na parede não foi sangrado o ar.
	Se depois destas verificações o problema não for resolvido, feche a torneira da água, desligue a máquina de lavar roupa e contacte o Serviço de Assistência. Se a morada encontrar-se nos últimos andares de um edifício, é possível que aconteçam fenómenos de sifão por causa dos quais a máquina de lavar roupa carrega e descarrega água continuamente. Para eliminar este inconveniente, há a disposição no comércio apropriadas válvulas contra o efeito sifão.
A máquina de lavar roupa não descarrega ou nem realiza centrifugação.	O programa não prevê a descarga: com alguns programas é necessário iniciá-lo manualmente.
	O tubo de descarga está dobrado.
	A conduta de descarga está entupida.
A máquina de lavar roupa vibra muito durante a centrifugação.	O tambor, no momento da instalação, não foi desbloqueado corretamente.
	A máquina não está nivelada.
	A máquina está apertada entre os móveis e a parede.
A máquina de lavar roupa vaza água.	O tubo de alimentação da água não está bem enroscado.
	A gaveta dos detergentes está entupida.
	O tubo de descarga não está bem fixado.
Os indicadores luminosos das "Opções" e de START/PAUSE ▷◻◻ piscam rapidamente e o visor apresenta um código de anomalia (por ex.: F-01, F-..).	Desligue a máquina e tire a ficha da tomada, aguarde aproximadamente 1 minuto e volte a ligá-la. Se a anomalia persistir, contacte o Serviço de Assistência.
Está a formar-se demasiada espuma.	O detergente não é específico para máquina de lavar roupa (deve haver a escrita "para máquina de lavar", "à mão e para máquina de lavar" ou similares).
	A dose foi excessiva.
A Máquina não seca.	A ficha não está colocada na tomada eléctrica, ou não o suficiente para haver contacto.
	Em casa não há corrente.
	A porta da máquina não está bem fechada.
	Foi programado um início posterior.
	A SECAGEM fica em posição OFF.



Pode descarregar as INSTRUÇÕES PARA SEGURANÇA E INSTALAÇÃO, FICHA TÉCNICA e os DADOS ENERGÉTICOS:

- Visitando o site - <http://docs.hotpoint.eu>
- Utilizando o QR code
- Em alternativa, **contacte o nosso Serviço de Assistência** (o número de telefone é indicado no livrete de garantia). Quando contactar o Serviço de Assistência, deverá fornecer os códigos indicados na etiqueta autocolante aplicada no interior da porta.
- Para mais informações sobre a reparação e a manutenção, o utilizador deverá visitar o site www.hotpoint.eu

A informação sobre o modelo pode ser obtida utilizando o código QR presente na etiqueta energética. A etiqueta inclui também um identificador do modelo que pode ser usado para consultar o portal do registo em <https://eprel.ec.europa.eu>.

